

DATOVÝ LIST PRODUKTU

PL CMFT 600 P 33W 840 PS

PANEL COMFORT 600 PS | Čtvercová vestavná panelová svítidla s funkcí power select (PS), pro stropní systémy 600 x 600 mm

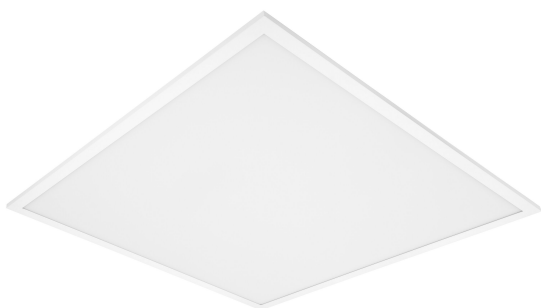

Oblasti použití

- Přímá náhrada za vestavná svítidla se zářivkami
- Kanceláře, konferenční místnosti
- Recepce, vstupní haly, chodby, výtahy
- Vhodné pro systémy zapuštěných světel do stropů o velikosti mřížky 600 x 600 mm

Výhody výrobku

- Vysoce univerzální díky volitelným stupňům výkonu (Power Select - PS) na driveru
- Elektrické propojení bez použití nářadí díky zasouvacímu konektoru
- Možnost průchozí kabeláže pomocí dodané přípojovací krabice
- Energeticky úsporné díky vysoké účinnosti systému: až 130 lm/W
- Vysoká barevná konzistence s SDCM 3
- V provedení s DALI jsou k dispozici rozšířené služby jako např. sledování spotřeby energie a dálková údržba
- Externí předřadník pro dodatečnou flexibilitu a snadnou instalaci
- Světlo s nízkou úrovní blikání díky speciálnímu předřadníku
- Možnost nouzového osvětlení díky nouzovému modulu LEDVANCE
- 5letá záruka

Vlastnosti výrobku

- Rám z protlačovaného hliníku
- Polystyrenový difuzor



- 5pólová svorkovnice, průřez kabelu do 5 x 2,5 mm²
- K dispozici jsou verze svítidel s ovladačem DALI-2 připraveným na IoT
- Životnost (L80/B10): 70 000 h (při 25 °C)



TECHNICKÉ ÚDAJE

ELEKTRICKÉ ÚDAJE

Jmenovitý výkon	33,00 W ¹⁾
Jmenovité napětí	220...240 V
Síťová frekvence	50...60 Hz
Jmenovitý proud	150,000 mA
Náběhový proud	9 A
Doba náběhového proudu T _{h50}	690 μs
Maximální počet svítidel na jistič B16 A	14
Maximální počet svítidel na jistič C10 A	15
Maximální počet svítidel na jistič C16 A	24
Účinnost λ	> 0,90
Celkové harmonické zkreslení	< 20 %
Třída ochrany	II
Provozování	External LED driver

¹⁾ Možné volby viz obrázek tabulky lumen/power table / CRI80 versions of the Panel Comfort family are fulfilling the technical minimum requirements according to the German BEG subsidy program for energy efficient luminaires

Fotometrická data

Světelný tok	4320 lm ¹⁾
Světelná účinnost	130 lm/W ¹⁾
Teplota chromatičnosti	4000 K
Barva světla (označení)	Studená bílá
Index podání barev Ra	80
Standardní odchylka sladění barev	≤3 sdc
Nemihá (bez flickeru)	Ano
Měřená veličina blikání (Pst LM)	<1
Měřená veličina stroboskopické efektu (SVM)	< 0.4
Skupina fotobiologické bezpečnosti EN62778	RG0
Vyzařovací úhel	110 °

¹⁾ Možné volby viz obrázek tabulky lumen/power table / CRI80 versions of the Panel Comfort family are fulfilling the technical minimum requirements according to the German BEG subsidy program for energy efficient luminaires



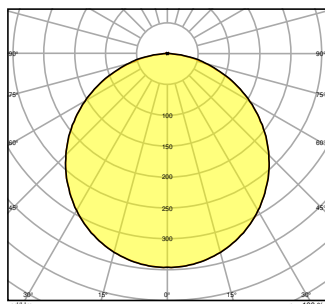
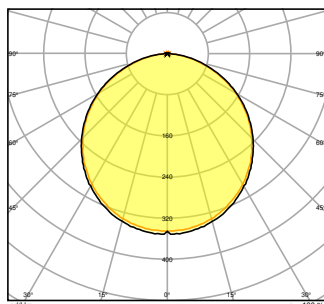
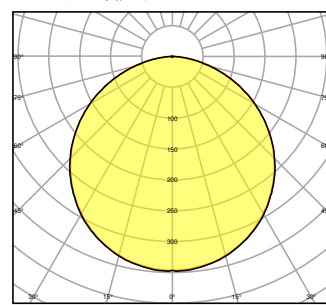
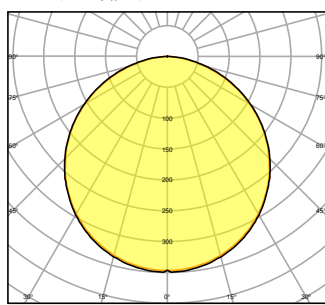
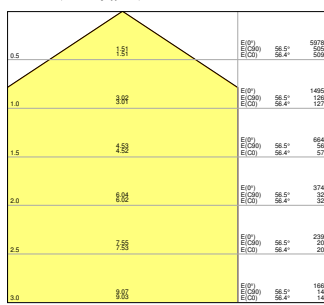
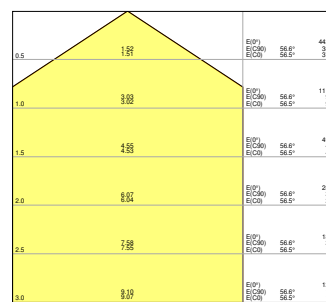
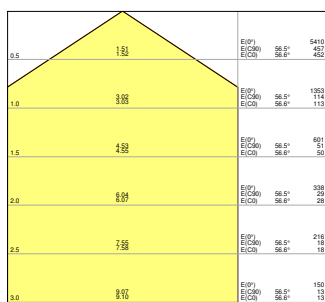
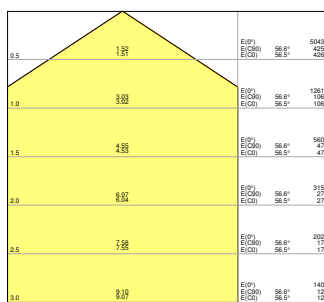

ROZMĚRY A HMOTNOST

Délka	595.00 mm
Šířka	595.00 mm
Výška	32.00 mm
Váha výrobku	1690,00 g



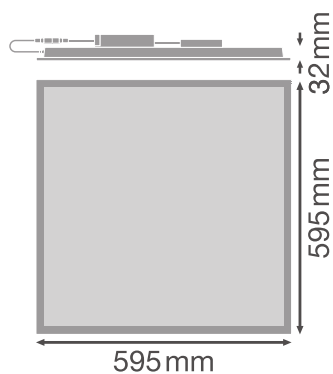

MATERIÁLY A BARVY

Barva produktu	Bílá
Barva těla svítidla	Bílá
Výrobní materiál	Aluminum
Výrobní materiál obalu	Polystyrene (PS)
Materiál povrchu vyzařující světlo	Polystyren
Test žhavou smyčkou podle IEC 60695-2-12	650 °C
Obsah rtuti	0.0 mg

APLIKACE A MONTÁŽ

Rozsah okolní teploty	-10...+50 °C
Skladujte při teplotách od... do	-20...+80 °C
Typ zapojení	Bezšroubová svorka, 5pólová (L, N, PE, DA+, DA-)
Druh ochrany	IP40/IP20
Třída ochrany IK (rázová odolnost) [PIM]	IK02
Stmívatelné	Ne
Typ montáže	Recessed/Suspended/Surface
Místo montáže	Strop
Prostředí aplikace	IndoorIndoor
Montážní délka	575 mm
Montážní šířka	575 mm
Montážní hloubka	50,0 mm
Nastavitelný	Ne
Vyměnitelný LED modul	Bez možnosti výměny
Se světelným zdrojem	Ano



Životnost

Střední doba života L70/B50 @ 25 °C	100000 h
Střední doba života L80/B10 @ 25 °C	70000 h
Střední doba života L90/B10 @ 25 °C	48000 h
Počet spínacích cyklů	50000

PŘEDŘADNÍK

Výstupní proud	730 mA
EP - Výstupní zvlnění proudu	< 5 %
EP - Délka	143 mm
EP - Šířka	49 mm
EP - Výška	30 mm
Doporučený předřadník	OSRAM OTI DALI 50/220-240/1A4 NFC; Tridonic LCA 45W 500-1400mA one4all SC PRE

CERTIFIKACE A NORMY

Standardy	CE / CB / ENEC / UKCA / EAC
Omezená teplota povrchu	Ne
Bezpečné při zasažení míčem	Ne



DOPLŇUJÍCÍ PRODUKTOVÁ DATA

Produktová poznámka	Available from December 2022
---------------------	------------------------------

equipment_accessories

- K dispozici je příslušenství pro několik způsobů montáže
- Včetně přípojovací krabice s 5 pólovou svorkovnicí
- Přiloženo je bezpečnostní lanko pro svítidlo
- Předinstalované bezpečnostní držáky
- Včetně externího předřadníku
- Vhodné pro použití se samostatným nouzovým modulem

KE STAŽENÍ

KE STAŽENÍ	
	User instruction
	Addon Technical Information



KE STAŽENÍ



Tendrová dokumentace



Declarations Of Conformity CE



IES file (IES)



IES file (IES)



IES file (IES)



IES file (IES)



LDT file (Eulumdat)



LDT file (Eulumdat)



LDT file (Eulumdat)



LDT file (Eulumdat)



R3D file (Relux 3D Model)



M3D file (3D Model)



UGR file (UGR table)



UGR file (UGR table)



UGR file (UGR table)



UGR file (UGR table)



Packaging insert

LOGISTICKÉ ÚDAJE



Kód produktu	Jednotka balení (kusy/jednotku)	Rozměry (délka x šířka x výška)	Hrubá hmotnost	Objem
4099854014888	Folding box 1	52 mm x 622 mm x 694 mm	2142.00 g	22.45 dm ³
4099854014895	Shipping box 4	647 mm x 222 mm x 724 mm	10448.00 g	103.99 dm ³

Zmíněný produktový kód udává nejmenší jednotku množství, kterou lze objednat. Jednotka balení může obsahovat jeden nebo více samostatných produktů. Při objednávání zadávejte jednotky balení nebo násobky jednotek balení.

DALŠÍ KATALOGOVÉ INFORMACE

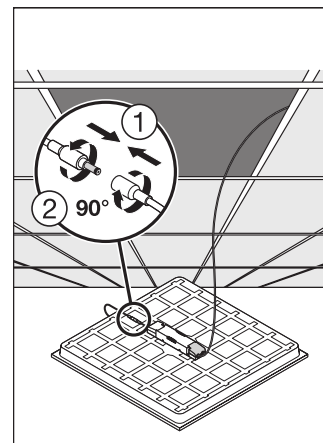
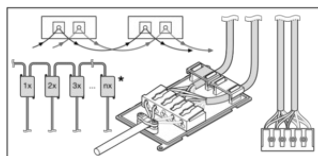
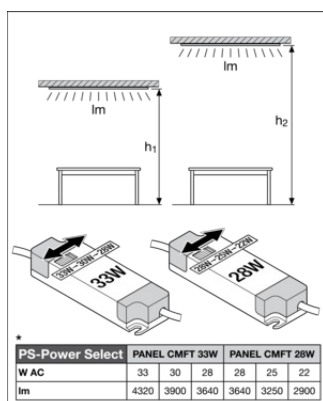

Reference / Odkazy

- Záruka viz www.ledvance.cz/zaruky

VYLOUČENÍ ODPOVĚDNOSTI

Změny bez předchozího upozornění vyhrazeny. Chyby a opomenutí vyhrazeny. Vždy se ujistěte, že používáte nejnovější vydání.

